

Gebrauchsanleitung

Huckepacksicherung NH00 bis 100 A

GA-L001

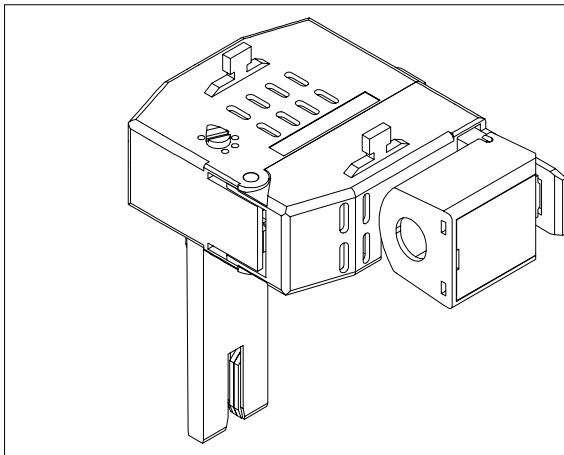

Huckepacksicherung für auswechselbaren
Sicherungseinsatz Gr. 00 bis 100 A
nach DIN 43620 Teil 1

Typ HP-SE/K (mit kurzem Kontakt)

Artikel-Nr. L8990490

Typ HP-SE/L (mit langem Kontakt)

Artikel-Nr. L8990491



Allgemeines

zur Realisierung von gesicherten, vorübergehenden Anschlüssen
(Baustromversorgung) an NH-Sicherungsleisten Gr. 1, 2, 3 aller
Fabrikate und Laststeckvorrichtungen

- berührungsgeschütztes Gehäuse (fingersicher)
- steckbarer Kabelanschluß
- Anschlußkabel mit montierten Kabelsteckern, kann durch die Baustellenöffnung in den Kabelverteilerschrank eingeführt werden
- rückspannungsfreier Wechsel des NH-Sicherungseinsatzes
- Austauschbarkeit von kurzem in langen Kontakt vor Ort

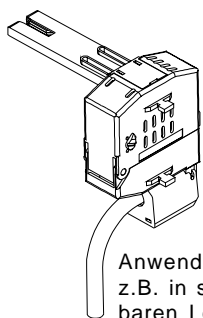

**Typ HP-SE / L
(langer Kontakt)**

Anwendung:
z.B. in schaltbaren
Leisten
Typ SL1-3/HPK...

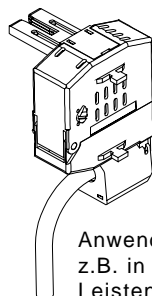

**Typ HP-SE / K
(kurzer Kontakt)**

Anwendung:
z.B. in offenen
Leisten

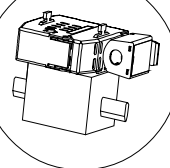

Huckepacksicherung
und Sicherung
müssen "bündig"
übereinandersetzen

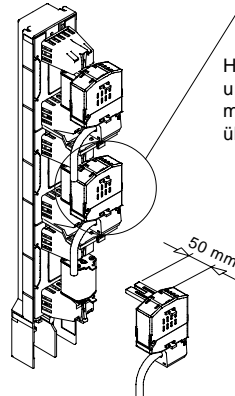
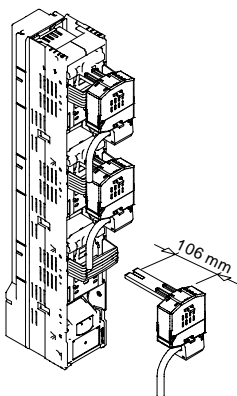

Anwendung:
z.B. in unseren ISO - Laststeckvorrichtungen

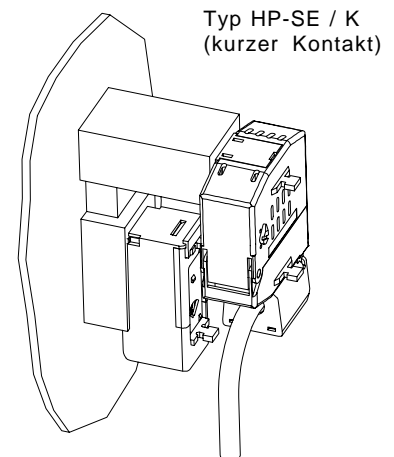

Typ HP-SE / K
(kurzer Kontakt)

Beispiel: Durchführung durch Baustellenöffnung in einem Kabelverteilerschrank

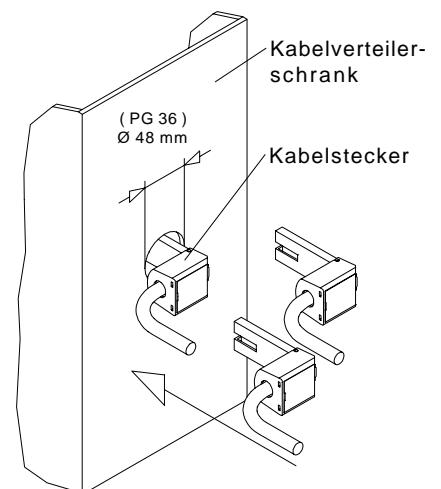

Montage / Demontage des Kabelsteckers "A"

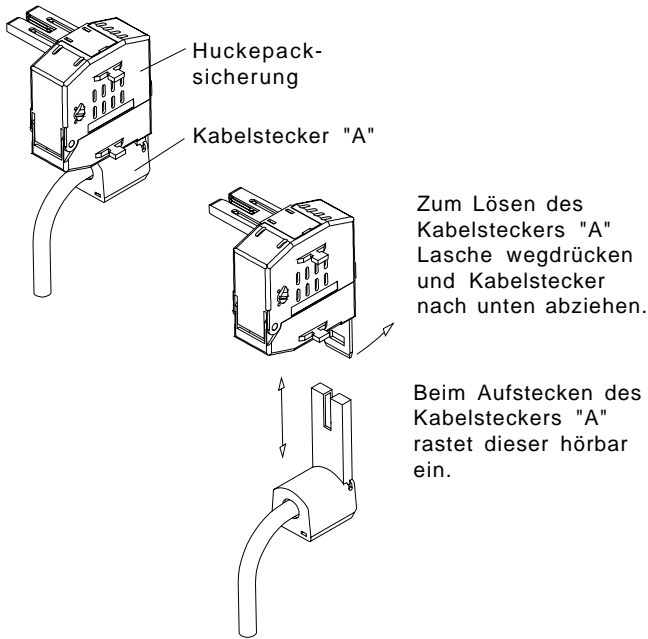

Einsetzen / Auswechseln des Sicherungseinsatzes

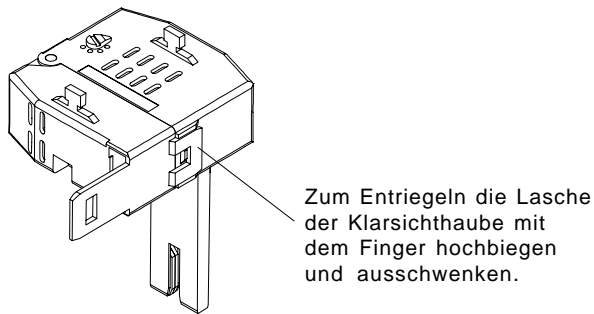

Klarsichthaube

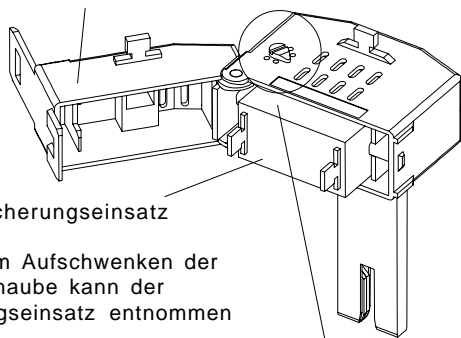

Sicherungseinsatz

Nach dem Aufschwenken der Klarsichthaube kann der Sicherungseinsatz entnommen werden.
(Sicherungshandgriff verwenden)

Einstellmerker für Sicherungseinsatz

Der gelbe Einstellmerker kann mit Hilfe einer Münze oder eines Schraubendrehers auf den Wert des eingesetzten Sicherungseinsatzes eingestellt werden, z.B. 63 A.

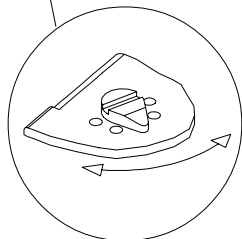

Kabelanschluß am Kabelstecker "A"

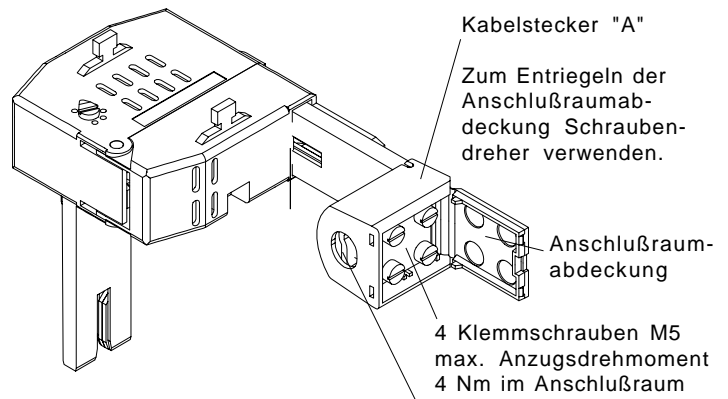

Kabelanschluß vorbereiten

Für Leiter: flexibel 50 mm² max

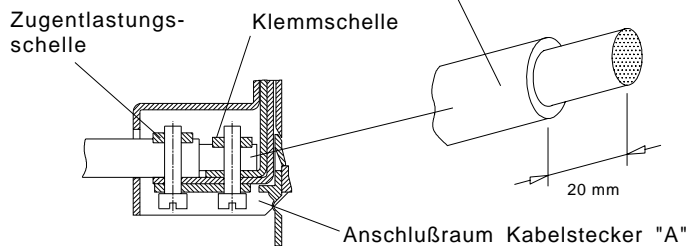

Wechsel des Steckerkontaktes

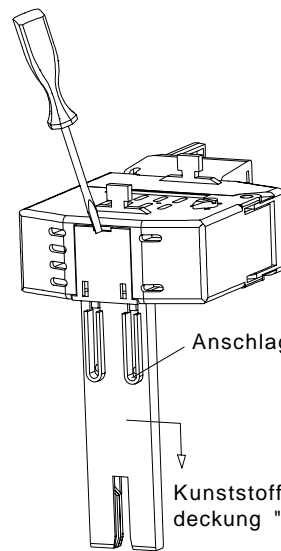

Mit einem Schraubendreher die Kunststoffabdeckung "B" lösen und bis zum Anschlag nach unten schieben.

Innensechskantschraube max. Anzugsdrehmoment 12 Nm

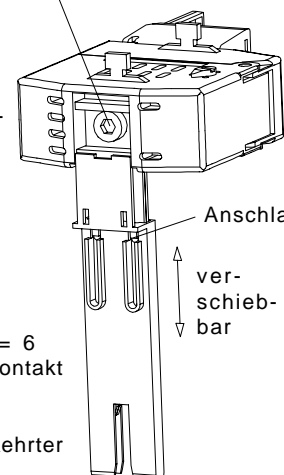

Innensechskantschraube sw = 6 lösen und kompletten Steckkontakt entnehmen.

Die Montage erfolgt in umgekehrter Reihenfolge.
Die Kunststoffabdeckung "B" rastet hörbar ein.